

おふるクロック

Rela Time
リラタイム

取扱説明書・保証書

このたびは、当社製品をお買い上げいただき、まことにありがとうございます。この取扱説明書を最後まで必ずお読みいただき、正しく安全にご使用ください。お読みになった後はいつでも見られるように大切に保管してください。

輸入発売元 株式会社ドリテック
〒343-0824 埼玉県越谷市流通団地2-3-9
URL : http://www.dretec.co.jp

お客様相談センター

☎ 0120-875-019

(受付時間：月～金10:00～12:00、13:00～16:00 祝祭日および当社指定休日を除く)

〈保証規定〉

- 保証期間内に、取扱説明書などの注意書きに従った正常なご使用状態で故障した場合には本書をご持参ご提示の上、お買い上げの販売店にご依頼ください。無料で修理、調整いたします。
- 次のような場合には、保証期間内でも有料修理になります。
※誤ったご使用、不注意、落下、不当な修理、分解、改造、天災、地変等や異常電圧などの外部要因等による故障または損傷。
※ご使用上に生じる外観の変化。
※本書に販売店、およびお買い上げ年月日の記載がない場合、字句を書き換えられた場合。
※本書のご提示がない場合。
※一般家庭以外(例として、業務用など)に使用された場合の故障および損傷。
- 電池は保証対象外です。
- 有料修理の場合、修理品の運賃、修理部品代、技術料はお客様にてご負担願います。
- この保証書は、本書に明示した期間、条件のもとにおいて無料修理をお約束するものです。この保証書によって、保証書を発行している者およびそれ以外の事業者に対するお客様の法律上の権利を制限するものではありません。
- 本書は日本国内においてのみ有効です。
(This warranty is valid only in Japan.)
- 保証書は再発行いたしませんので、紛失しないよう大切に保管してください。
- 取り扱い上のご注意を守らないことにより損害が生じた場合、当社は一切の責任を負いません。

お客様の個人情報の利用目的

お客様にご記入いただいた保証書の控えは、保証期間内のサービス活動およびその後の安全点検活動のために記載内容を利用させていただく場合がございますのでご了承ください。また、法令の定めのある場合を除き、事前の同意をいただくことなく、上記の目的以外に使用いたしません。

〈保証書〉

本保証書記載内容によりこの製品を保証いたします。
本製品の修理は本保証書をご持参、ご提示の上、お買い上げ店へご相談ください。

品番	C-113		
保証期間	1年間		持込修理
お買い上げ日	年	月	日
お客様	お名前		
	ご住所 お電話		
	販売店名		
販売店	ご住所 お電話		

販売店様：*欄は必ず記入してください。

18-09

- 必ずご使用前に「取り扱い上のご注意」を良くお読みの上、正しくお使いください。
- ここに示した注意事項は安全に関する内容ですので、必ずお守りください。

▲ 取り扱い上のご注意

- 絶対に分解・修理・改造をしない。けがなどの原因になります。
- 乳幼児の手の届くところにおかない。誤飲・けがの可能性がります。
- 耐水圧仕様ではないため、水中に入れたり水洗いなどはしない。
- 大型スピーカーなどの強い磁気の近くや、大型モーター・ミキサー・ポンプ付近などの振動の激しい場所に置かない。
- 落としたり、ぶついたりなど強い衝撃を与えない。故障の原因になります。
- 直射日光のあたる場所や、高温になる場所に置かない。火災・破損・故障の原因になります。
- フックをもって振り回さない。けが・破損の原因になります。

電池について

- ショートさせない。分解・加熱をしない。火中に投げない。
- 電池の液が皮膚や衣服に付着したらきれいな水で洗い流し、目に入ったときはすぐにきれいな水で洗った後、直ちに医師の治療を受ける。
- 電池は乳幼児の手の届く場所に置かない。万一飲み込んだ場合は直ちに医師の治療を受ける。
- 電池の極性(+)を正しく入れる。
- 電池を使い切ったときや長期間使用しないときは、電池を取り出す。
- 電池を廃棄するときは、自治体の指示に従う。
- 使用・保管時に電池の発熱や変形など今までと異なることに気づいたときは使用を中止する。

各部の名称

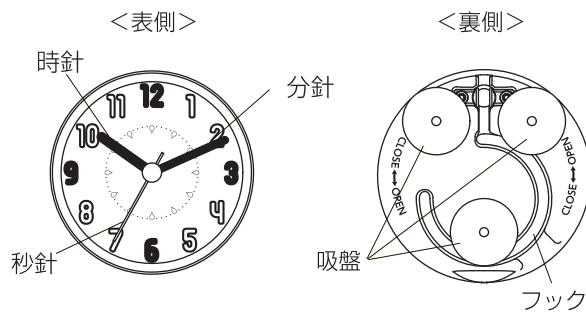

<横から見た図>

<時計部>

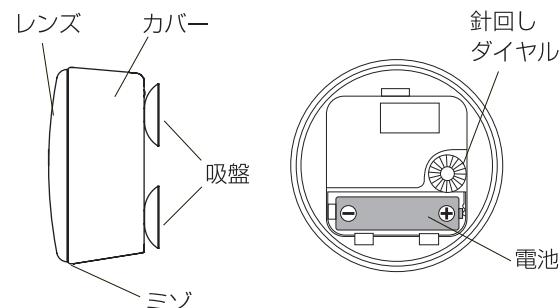

ご使用前に

- カバーを開け、絶縁シートを取りはずして時計を合わせてください。

- 1) レンズを押さえ、カバーを「OPEN」の方向へ止まるまで回し、取りはずす。
※カバーを回した後レンズが取りはずしにくいときは、底面のミゾに爪をひっかけてはずしてください。

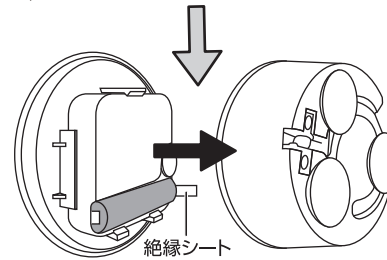
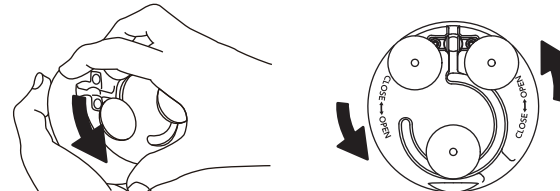

- 2) 絶縁シートを引き抜く。

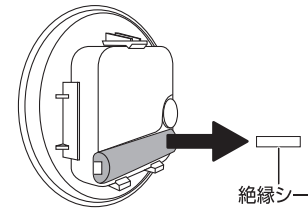

- 3) 針回しダイヤルを回して時針・分針を合わせる。

- 4) 時計の「12時」の位置が、カバー内にある時計のイラストと同じ向きになるように合わせてセットする。

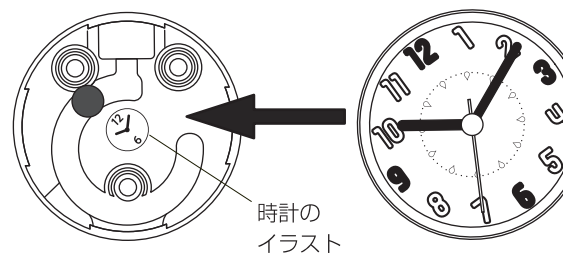

- 5) レンズを押さえ、カバーを「CLOSE」の方向へ止まるまで回し、取り付ける。
※しっかりと確実に取り付けてください。

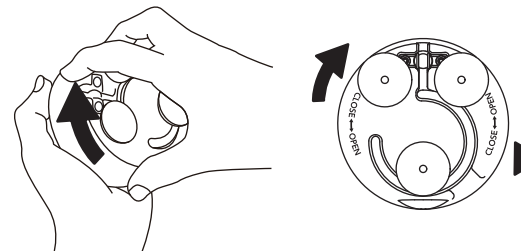

時計の取り付け方

- フックでかける場合
裏面のフックを引き上げて、吊り下げてご使用ください。(フックは360度回転します)
※直径40mm以上のバーなどに無理にかけないでください。

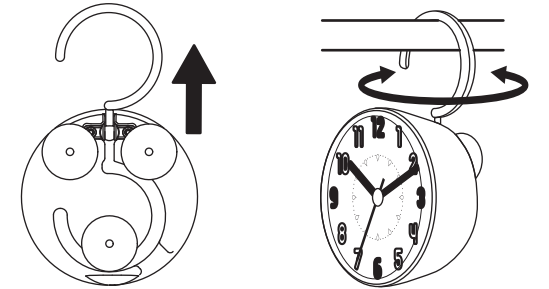

●置く場合

- 平らで安定した滑らない場所に置いてください。
※カバーの底面部分が平らになっています。
※不安定な場所や滑りやすい場所に置かないでください。

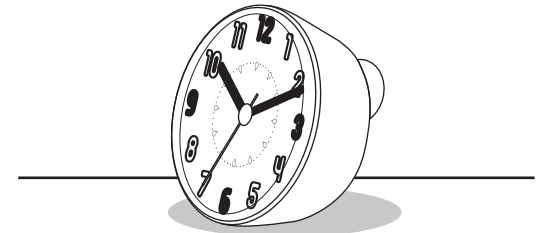

●吸盤で壁に貼り付ける場合

- 取り付け面の汚れをよく落とし、3つの吸盤に均等に力が加わるように壁に押し付けてください。
※取り付け可能な壁面：光沢のある平らな壁面・平滑なタイル・金属・プラスチック・ガラス・鏡など
※取り付けできない壁面：凹凸やざらつきがある壁面・モルタル・木・すりガラスなど
※吸盤の吸着は、使用条件によりはずれる可能性があります。



