

IHクッカー「ピッコリスト」

品番 DI-231

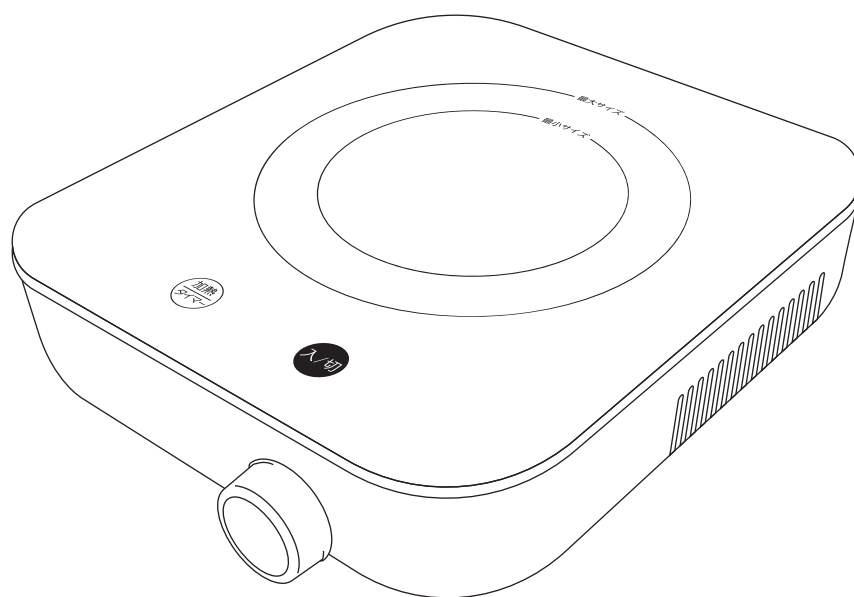

本製品は日本国内用に設計されておりますので、国外での使用はできません。(FOR USE IN JAPAN ONLY)

取扱説明書 保証書付

このたびは、当社製品をお買い上げいただきまして誠にありがとうございます。ご使用前に、この取扱説明書を最後まで必ずお読みいただき、正しく安全にご使用ください。

お読みになった後は、いつでも見られるよう大切に保管してください。

目次



安全上のご注意	1~3
使用上のお願い	3
各部の名称とはたらき	4~5
使える鍋・使えない鍋	6
使える鍋の見分け方	7
ご使用場所について	8
安全機能	8
ご使用方法	9
お手入れ方法	10
故障かな?と思ったら	11~12
アフターサービスについて	13
仕様	14
保証書	裏表紙

※本書に記載されているイラストはイメージです。

安全上のご注意

本製品は一般家庭用です。商用としてや、調理以外の目的に使用しないでください。





ご使用の前に「安全上のご注意」をよくお読みいただき、正しくお使いください。以下の警告マークを表示している事項はいずれも安全に関する重要な内容です。必ずお守りください。

警告マークの種類	警告マークの内容
 警告	人が死亡または重傷を負う可能性が想定される内容
 注意	人が傷害を負う可能性及び物的損害のみの発生が想定される内容

図記号の例

 禁止 してはいけない内容	 指示 実行しなければならない内容
---	---

警告

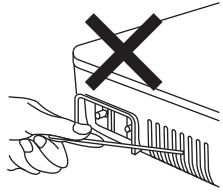
 禁止	<p><電源プラグ・コードについて></p> <ul style="list-style-type: none"> ●電源プラグ・コードを傷つけない、引っぱらない、無理に曲げない、ねじらない、束ねない、はさみ込まない、重いものをのせない、加工しない。 発熱・火災・感電の原因になります。 ●コードが傷んだり、コンセントの差し込みがゆるいときは使用しない。 ●ぬれた手で電源プラグを抜き差ししない。 感電・ショート・発火・けがの原因になります。 ●付属の電源コード以外使用しない。 故障の原因になります。 
 指示	<ul style="list-style-type: none"> ●電源コードが破損した場合はただちに使用を中止し、新しい電源コードを入手して交換する。(お買い上げの販売店へお問い合わせください。) ●電源プラグは根元まで確実に差し込む。また、マグネットプラグを本体に接続する際は、接続部に異物がないか確認し、異物は取り除く。 感電・発熱・発火・故障などの原因になります。 ●定格15A・交流100Vのコンセントを単独で使用する。 
 禁止	<p><お取扱いについて></p> <ul style="list-style-type: none"> ●絶対に分解・修理・改造をしない。 発火・感電・けがの原因になります。 ●本体や電源コードに水をかけたり、水洗いをしない。 ●排気口・吸気口やすき間に、ピン・針金などの金属や異物類を入れない。 感電・ショート・異常動作を起こし、けがなどの原因となります。 

安全上のご注意

警告

<p>禁止</p>	<ul style="list-style-type: none"> ●トップレートの上に鍋やケトル以外のもの(ガスボンベ・缶詰・電池・その他電気製品など)をのせて加熱しない。 ●トップレートの上にアルミ製品(使い捨て簡易鍋・アルミホイル・レトルトパックなど)を置かない。 爆発・火災・やけどなどの原因になります。 ●落としたり、ぶつけたりなど強い衝撃を与えない。本体やトップレートが破損した場合はただちに電源を切り、使用しない。 ●トップレートの上や近くに紙など燃えやすいものを置かない。 火災の原因になります。 ●火やストーブのそば、直射日光のあたる場所、炎天下の車内など高温になる場所に保管しない。 ●ナイフ・フォーク・スプーンなど金属製の小物を鍋と一緒にのせない。 発熱・発火・故障などの原因になります。 ●風呂場などのぬれた場所・高温多湿になる場所での使用はしない。 感電・ショート・発火の原因になります。 ●熱に弱いもの(ビニールマットなど)の上に置かない。 変形・焦げ・火災などの原因になります。 ●小さな子供だけで使用させない。また、乳幼児のそばで使用したり手の届くところに置かない。 ●自分で操作できない人や、補助を必要とする人、取り扱いに不慣れな人だけで使用させない。 思わぬ事故やけがの原因になります。 ●揚げ物調理で使用しない。 油が加熱されすぎて、発煙・発火などの原因となります。
<p>指示</p>	<ul style="list-style-type: none"> ●調理中はそばを離れない。 調理物が加熱されすぎて、発火や空焚きのおそれがあります。 ●IH対応鍋を使用する。 ●みそ汁やとろみのある食品(カレーなど)は、加熱前によくかき混ぜる。 加熱中も火力は弱めに設定し、時々かき混ぜる。 ●異臭・発熱・変形・変色など、今までと異なることに気がついたときは使用しない。 発熱・発煙・発火の原因になります。

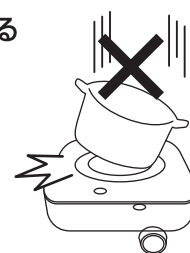

注意

<p>指示</p>	<p><電源プラグ・コードについて></p> <ul style="list-style-type: none"> ●電源プラグをコンセントから抜くときは、必ず電源プラグを持って抜く。 コードを引っ張ると、破損して、感電・ショート・火災の原因になります。 ●使用後やお手入れするときは、電源プラグをコンセントから抜く。 けがややけど、絶縁劣化などによる感電や漏電火災の原因になります。
-----------	--

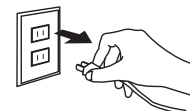

安全上のご注意

⚠ 注 意



禁止

<お取扱いについて>

- トッププレートに複数の鍋をのせて使用しない。
- 使用直後はトッププレートに触らない。
- トッププレートや鍋の底がぬれた状態で使用しない。
鍋底から湯気が吹き出して、やけどの原因になります。
- 金属の台の上で使用しない。
- 不安定なところで使用しない。
- テーブルクロスの上で使用しない。
- 作動中に本体を揺らさない・移動させない。本体に鍋やものをのせたまま持ち運ばない。
- ぬれた手で触らない。
発熱・発火・感電の原因になります。
- 他の器具(ガスコンロなど)であらかじめ加熱した鍋を使用しない。
温度制御装置が働かず、異常過熱し、火災やけがなどの原因になります。
- 空焚きをしない。加熱しすぎない。
- 加熱中・加熱後の鍋の下に紙など燃えやすいものを敷かない。
火災の原因になります。
- 排気口・吸気口をふさがない。
本体内部の温度が上昇し、故障などの原因になります。
- 使用中は磁力線が出ているので、磁気の影響をうけやすいものを近づけない。
テレビ・ラジオなどは乱れや雑音などが入ることがあります。
キャッシュカード・磁気式定期券などは記録が消えることがあります。

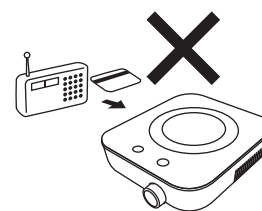

指示

- 鍋は円の中央に置いて使用する。
- 湿気やほこりの少ない場所で使用・保管する。
発熱・発火・感電の原因になります。
- 心臓用ペースメーカーをお使いの方は、
本製品のご使用に当たっては必ず医師に相談する。

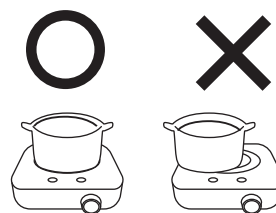

使用上のお願い

- 鍋の種類や形状により、鍋底の温度が急激に上がったり、高温になるものがありますので、ご注意ください。
- 本製品にリモコンなどの赤外線を発する装置を近づけないでください。
- 本製品を並べて使用しないでください。
- 本製品を他のIH調理器の上で使用しないでください。
- 本製品は外部タイマーなどの遠隔操作によって作動することを意図しておりません。

各部の名称とはたらき

ご使用前にご確認ください。

製品の詳細はこちら



本体

<表側>

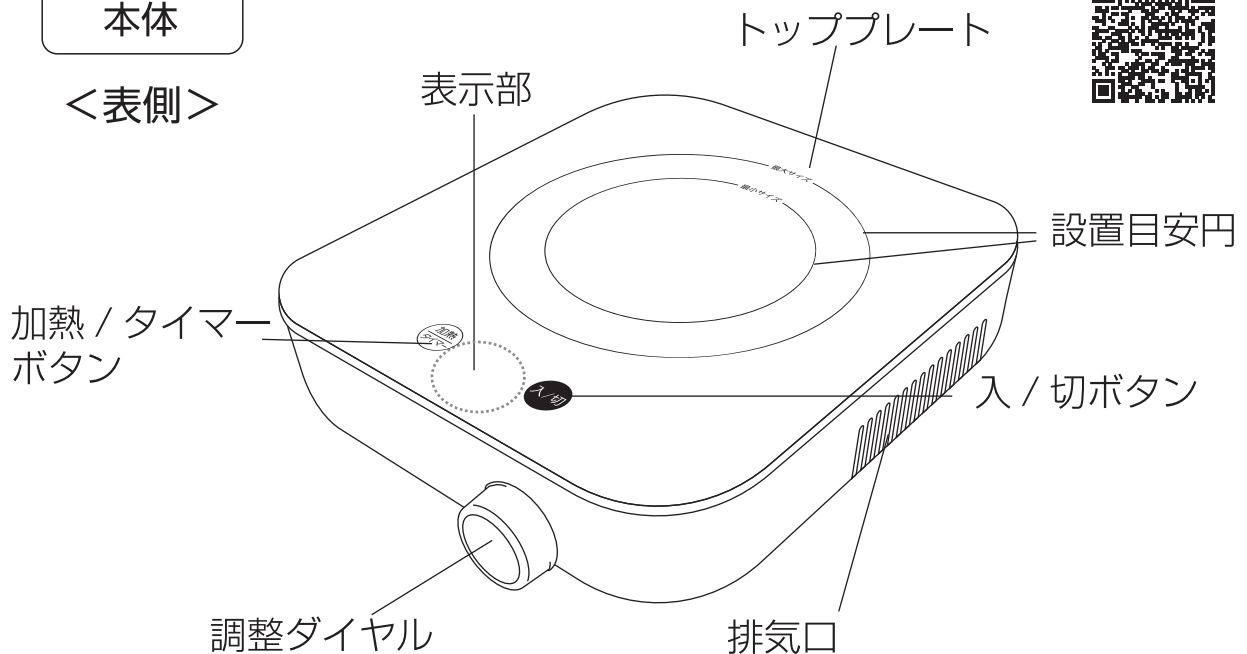

<裏側>

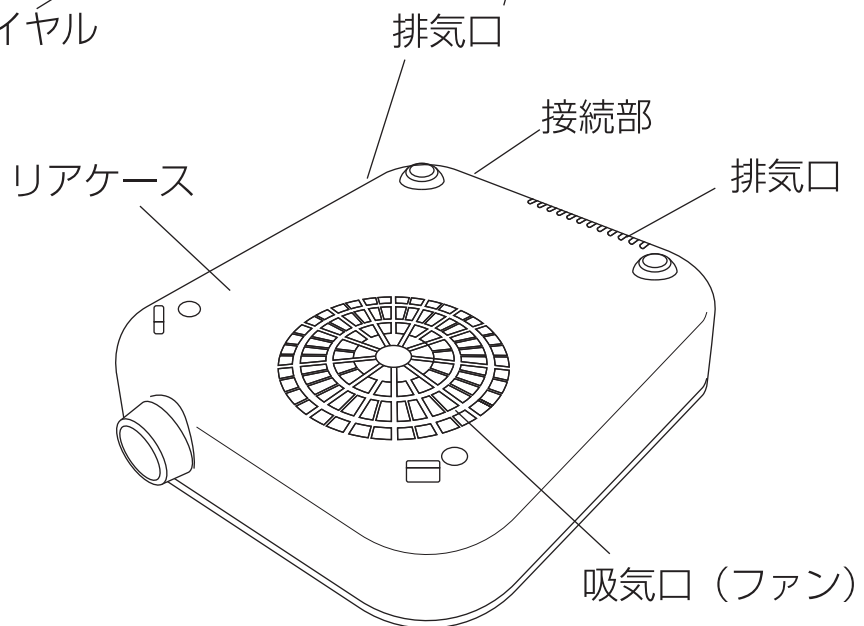

電源コード

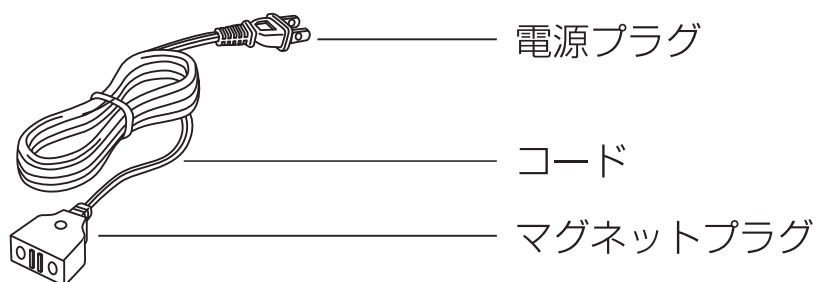

各部の名称とはたらき

火力レベル、タイマー時間、エラーコードを表示します。



ダイヤルをどちらかに回して、火力レベルまたはタイマーの時間を調整します。

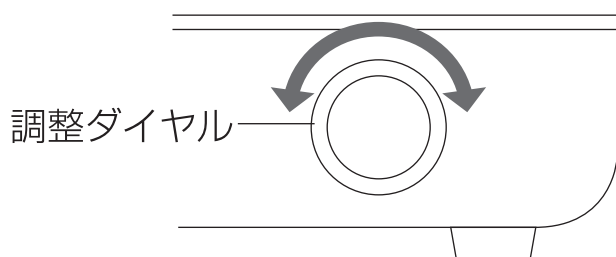

火力について

調整ダイヤルを回して、1～6までの6段階で火力調整が可能です。
(時計回りに回すと1レベルずつ上がり、反時計回りに回すと1レベルずつ下がります。)

1 : 80W 相当

2 : 200W 相当

3 : 500W

4 : 700W

5 : 800W

6 : 900W

タイマーについて

1分から99分まで1分単位で、自動電源オフタイマーのセットが可能です。

タイマー設定方法

1. 加熱調理中に「加熱 / タイマー」ボタンに触れる。表示部に「00」が点滅表示される。
2. 調整ダイヤルを回して任意の時間（分）を表示させる。
(時計回りに回すと1分ずつ増え、反時計回りに回すと1分ずつ減ります。)
3. セット時間（分）が点滅表示してカウントダウンが開始される。
(調理中は残り時間（分）と火力レベルが交互に表示されます。)
4. セット時間になると「ピーピーピー」と鳴って、自動的に電源が切れる。

使える鍋・使えない鍋

■安全のため、必ずIH対応鍋やケトルをご使用ください。鍋やケトルの形状・材質によってはIH対応鍋やケトルでも本製品でご使用になれない場合があります。使用前に必ず下記の内容及び7ページの「使える鍋の見分け方」でご確認ください。

○ 使える鍋

材質

- 鉄・鉄鋳物・鉄ホーロー
- ステンレス

(注1)上記の材質であっても鍋底の形状・材質によって火力が弱くなったり、鍋を検知しないことがあります。

例)

- 鍋底に磁石が吸着しない鍋は、材質によって鍋を検知しないことがあります。
- 鍋底に鉄・ステンレス材を使用しているIH対応鍋(多層鍋・土鍋・アルミ鍋など)の場合でも、厚みや形状によって鍋を検知しないことがあります。

(注2)鍋底が多層構造の鍋は、鍋底内部の材質によって使えるものと使えないものがあります。多層鍋をご利用の場合は、CH・IH対応鍋をご使用ください。

鍋底の形状

- 鍋底が平らで反りやへこみのない鍋
- 鍋底の厚みが1.2mm以上の鍋

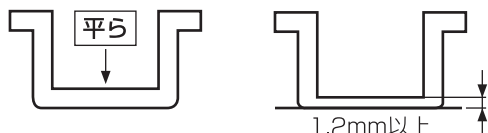

鍋底の大きさ

- 鍋底直径10～14cm

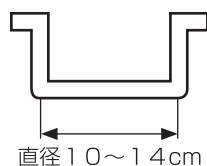

※トッププレートに最小(10cm)と最大(14cm)の設置目安円の印刷があります。

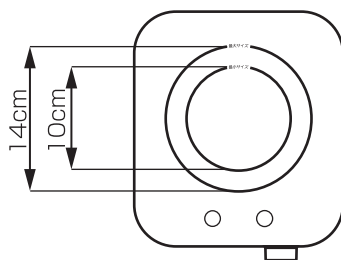

× 使えない鍋

材質

- 耐熱ガラス
- 陶器・陶磁器・セラミック
- 土鍋
- アルミ・アルミ合金・銅を含むもの

鍋底の形状

- 鍋底が平らでない鍋



鍋底が丸いもの(中華鍋など)

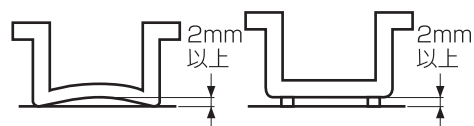

本製品との間に隙間のある鍋

鍋底の大きさ

- 鍋底直径10cm未満または14cmを超える鍋

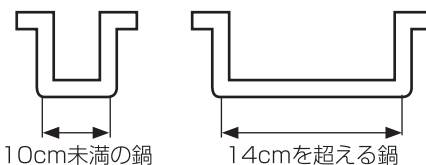

※缶詰などを直接加熱することは絶対にしないでください。

使える鍋の見分け方

■ご使用前に、お持ちの鍋が本製品で使用可能か下記の方法で確認してください。

1. 鍋に水を入れて、トッププレートの円の中央に置く。

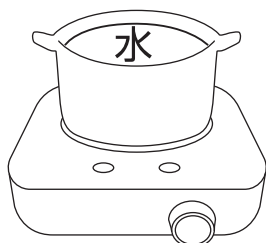

2. マグネットプラグを本体にセットする。

マグネットプラグを本体後面の接続部に取り付けてください。

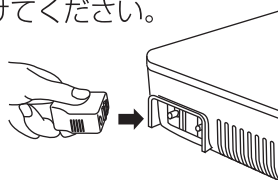

❗ 接続部に異物などがないか確認する

3. 電源プラグをコンセントに差し込む。

「ピー」と音が鳴って「88」が一瞬表示し、すぐに消えます。

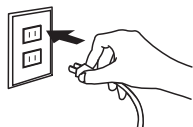

❗ 確実に差し込む

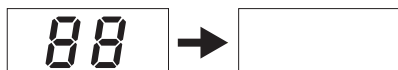

4. 「入/切」ボタンに触れる。

表示部に「--」と表示されスタンバイ状態となります。

※約2分間何も操作しないと、「ピッ」と鳴り、オフ状態に戻ります。

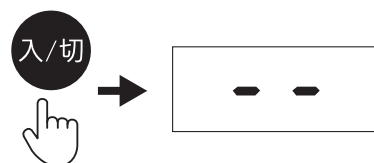

5. 「加熱/タイマー」ボタンに触れる。



使える場合は、加熱がはじまります。

そのまま加熱がはじまれば、使用可能です。「入/切」ボタンに触れて電源を切ってください。
※初期設定は「1」になっています。



使えない場合は、「E1」が点滅表示されます。

加熱がはじまらず、「E1」が点滅表示された場合は使用できません。アラームが約1分間鳴り続き、オフ状態に戻ります。



6. プラグを抜く。

確認が終わったら「入/切」ボタンに触れて電源を切り、ファンが停止してからマグネットプラグを本体から抜き、電源プラグをコンセントから抜いてください。

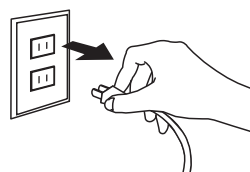
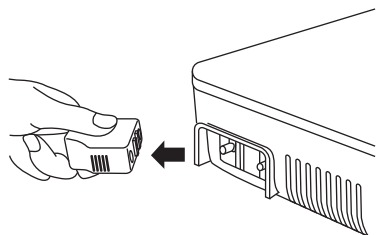

❗ 電源プラグを持って抜く

ご使用場所について

■本製品をご使用する場所について、下記の内容を確認してください。

- 上方や周囲に可燃物や壁・棚があるときは、上方約1m以上、周囲約10cm以上離して使用してください。（右図参照）

⚠ 注意

せまい場所で使用すると、内容物が飛び散った際に、汚れややけど、火災などの原因になります。

- 水平で安定した場所で使用してください。
- 金属の台の上では使用しないでください。
- 吸気口・排気口をふさいだり、前に物を置いたりしないでください。

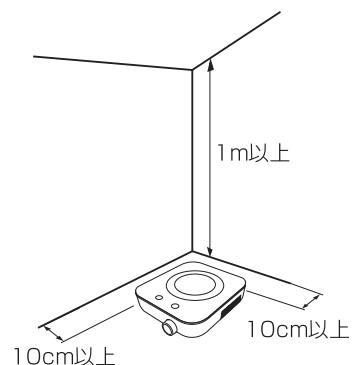

安全機能

■作動中に異常を検知すると安全機能が働き、エラー表示やアラーム音でお知らせします。（下記は表示の一部です。）

安全機能	内容	表示
鍋検知	トッププレートに使用できない鍋を置いて加熱した場合、加熱中に鍋をはずした場合、スプーンやナイフなどの金属小物を置いた場合、「E1」が点滅表示され、「ピッ」とアラームが鳴り続け、約1分後オフ状態に戻ります。	E1 (点滅)
小物検知		
温度過昇防止	空焚きなどで鍋底の温度が異常に上昇すると、「E6」が表示され、「ピッ」とアラームが鳴り続け、自動的に加熱を停止します。	E6
切り忘れ防止	加熱中に最後の操作から約2時間が過ぎると、自動的に加熱を停止し、オフ状態に戻ります。	H
高温注意	トッププレートの温度が約60℃以上の場合に表示されます。 ⚠ トッププレートに触れない	H
電源コード抜き忘れ防止	オフ状態になってから電源コードを抜かないまま約30分経過すると「ピーピーピーピー」とアラームが鳴ります。（電源コードを抜くまで、30分ごとに鳴ります。）	表示無し

ご使用方法

⚠ 注意

- 使用直後はトッププレートが熱くなっておりますので、手を触れないようご注意ください。
- 加熱停止後もしばらくの間ファンが作動します。
- 揚げ物調理はしないでください。

1. 鍋に水や具材を入れて、設置目安円の中央に置く。

鍋に水や具材を入れて、トッププレートに表示されている設置目安円の中央に置いてください。

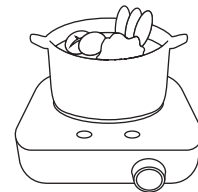

2. マグネットプラグを本体にセットする。

マグネットプラグを本体後面の接続部に取り付けてください。

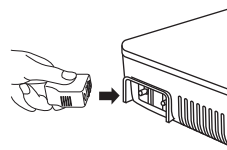

⚠ 接続部に異物などがないか確認する

3. 電源プラグをコンセントに差し込む。

「ピー」と音が鳴って「88」が一瞬表示し、すぐに消えます。

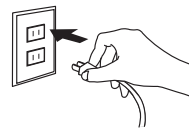

⚠ 確実に差し込む

4. 「入/切」ボタンに触れる。

「ピッピッ」と鳴って表示部に「- -」が表示され、スタンバイ状態となります。
※約30秒間何も操作しないと電源が切れます。

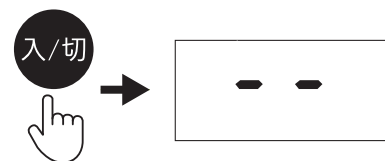

5. 「加熱/タイマー」ボタンに触れる。 「1」で加熱が開始されるので、調整ダイヤルを+・-どちらかに回して火力を調整する。

設定可能な火力は「1～6」の6段階です。
(5ページ「火力について」参照)

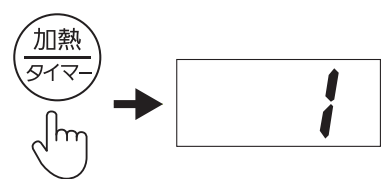

6. タイマーをセットする場合は、加熱中に「加熱/タイマー」ボタンに触れる。 「00」と表示されたら調整ダイヤルを+・-どちらかに回して時間を設定する。

設定可能な時間は「1分～99分」まで1分単位です。(5ページ「タイマー設定方法」参照)

7. ご使用後は電源を切り、プラグを抜く。

調理が終わったら「入/切」ボタンに触れて電源を切り、ファンが停止したらコンセントから電源プラグを抜き、本体からマグネットプラグを抜く。

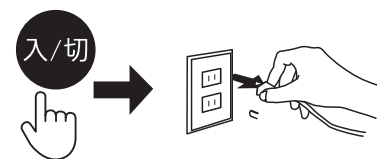

⚠ 電源プラグを持って抜く

お手入れ方法

⚠ 注意

- 必ずコンセントから電源プラグを抜き、本体からマグネットプラグをはずす。
- シンナー、ベンジン、みがき粉、漂白剤、クレンザー、金属たわし、化学ぞうきんなどは使用しない。
キズがついたり、変形・変質・損傷などのおそれがあります。
- 水洗いをしない。
- 使用直後はトッププレートが熱くなっているので、十分冷ましてからお手入れを行う。

トッププレート・リアケース

1. 湿らせて固くしぼった布で汚れを拭き取る。
汚れがひどい場合は、台所用中性洗剤を少量含ませた布で汚れを拭き取ってください。
2. 乾いた布で水分を拭き取り、よく乾燥させる。

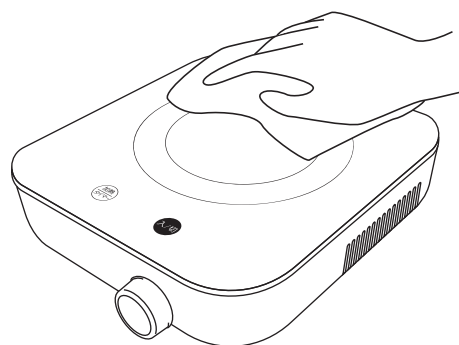

排気口・吸気口

1. 掃除機でほこりを吸い取る。
ほこりがついたまま使用を続けると、本体内部に熱がこもったり、ほこりが侵入し発熱・発火・誤作動・故障の原因となります。

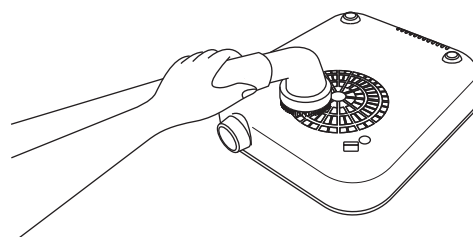

電源コード

1. 湿らせて固くしぼった布で汚れを拭き取る。
汚れがひどい場合は、台所用中性洗剤を少量含ませた布で汚れを拭き取ってください。
2. 乾いた布で水分を拭き取り、よく乾燥させる。
接続部に汚れや金属ピンなどが付着しているとショートなどの危険があります。

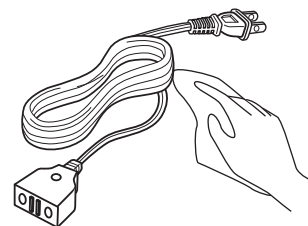

故障かな？と思ったら

こんなときは	原因	対策
電源が入らない	電源プラグがコンセントに確実に差し込まれていない	電源プラグをコンセントの奥まで確実に差し込んでください
	マグネットプラグがはずれている	本体接続部にマグネットプラグをセットしてください
	ブレーカーが落ちてしまう	他の電化製品の電源を切るなどして、電気容量を超えないようにしてください
使用中で電源が切れた	マグネットプラグがはずれている	本体接続部にマグネットプラグをセットしてください
	ブレーカーが落ちてしまう	他の電化製品の電源を切るなどして、電気容量を超えないようにしてください
	本体がオーバーヒート状態となっている (E2)	本体を十分冷ましてから、再度電源を入れてください
	加熱時、最後の操作から2時間以上経過している	「切り忘れ防止機能」により電源が切れやす 電源が切れる前に何らかの操作をしてください
	空焚き状態となっている (E6)	電源を切り、鍋の温度が下がったことを確認してから、鍋に材料を入れて再度調理をしてください
アラーム音が鳴っている・エラー表示が出ている	トッププレートに鍋以外の金属小物が置いてある (E1)	トッププレートから鍋以外の小物を取り除いてください
	使用できない鍋をトッププレートに置いた (E1)	IH 対応の使用できる鍋を使ってください (P6・7 参照)
	鍋の位置がトッププレートの円中央からずれている (E1)	鍋をトッププレートの円中央に置いてください
	使用后、電源プラグを差したままになっている	電源プラグをコンセントから抜いてください
プラグを差し込むとパチッと火花が出ることがある	瞬間的な放電現象が発生した	IH 調理器特有の現象であり、異常ではありません
	金属や異物がプラグや接続部に付着していた	ご使用を中止して、お買い上げの販売店へ点検・修理をご依頼ください

故障かな？と思ったら

こんなときは		原因	対策
使用中鍋などから音がする		鍋の種類などによって「キーン」「ジー」「ブーン」などの共振音が発生している	鍋の位置をずらしたり、ふたをすると改善することがあります
エラー表示	E1	「鍋検知機能・小物検知機能」が働いている	トッププレートから鍋以外の小物を取り除いてください
			IH 対応の使用できる鍋を使ってください（P6・7 参照）
			鍋をトッププレートの円中央に置いてください
	E2	「オーバーヒートエラー」 本体内部の温度が上がり過ぎている	本体を十分冷ましてから、再度電源を入れてください
			吸気口・排気口のほこりなどを取り除いてください（P10 参照）
E4	「低電圧エラー」 供給電圧が不足している	定格 15A・交流 100V のコンセントを単独で使用してください	
E6	「温度過昇エラー」 温度センサーが高温を感知している（空焚きなど）	鍋に水が入っているか確認してください	
H	「高温注意」 トッププレートの温度が高くなっている	トッププレートが高温になっています 手を触れないように注意してください 十分冷ましてから使用してください	
上記以外のエラー表示		ご使用を中止して、お買い上げの販売店へ点検・修理をご依頼ください	
ファンから異音がしたり、回転に異常がある			
電源コードにキズがついたり、切れてしまった			

長年ご使用の電気製品の点検のお願い

定期的に「安全上のご注意」、「ご使用方法」などを確認してください。長年のご使用などの影響で製品が劣化し、故障や事故につながる場合があります。

こんな症状はありませんか？

- 電源プラグ・コードに損傷が見られる。
- 電源プラグ・コードが異常に熱い。
- コードを動かすと通電したりしなかったりする。
- 本体が異常に熱かったり、焦げくさいにおいがする。
- 本体内部から異常な音がする。
- その他異常・故障がある。

ご使用中止！！

故障や事故防止のため、ただちに使用を中止して、電源プラグを抜き、販売店などに点検・修理をご相談ください。

お客様ご自身での修理は大変危険ですので、絶対にしないでください。

アフターサービスについて

修理やお取り扱いのご相談は、まず、お買い上げの販売店へお申し付けください。

1. 修理を依頼される時

- 「故障かな？と思ったら」をご確認いただいても異常のあるときはご使用を中止し、修理をご依頼ください。
- 保証期間中は、製品に保証書を添えてお買い上げの販売店に修理をご依頼ください。保証書の記載内容にそって修理いたします。
なお、製品修理以外の責任はご容赦ください。
- 保証期間が過ぎているときは、お買い上げの販売店にご相談ください。
修理によって使用できる場合は、ご要望により有料で修理させていただきます。

2. アフターサービスについてご不明な場合

- お買い上げの販売店または、「株式会社ドリテック お客様サポート」よりお問い合わせください。

輸入販売元 **株式会社ドリテック**

〒343-0824 埼玉県越谷市流通団地2-3-9

URL : <https://www.dretec.co.jp>



仕様

品番/品名	DI-231 / IHクッカー「ピッコリスト」		
電源	AC100V 50/60Hz	定格消費電力	900W
寸法	約幅24.5 × 奥行20.0 × 高さ6.0 (cm)		
質量	約1.8 kg (付属の電源コードを含む)		
材質	トッププレート：耐熱ガラス 本体：PP		
付属品	電源コード	電源コード長	約140 cm
設定	加熱調理 (火力)	6段階 1～6 (80W相当/200W相当/500W/700W/800W/900W)	

※製品の仕様は改良などのため、予告なく変更することがありますのでご了承ください。

保証書

本保証書記載内容によりこの製品を保証いたします。

本製品の修理は本保証書をご持参、ご提示の上、お買い上げ店へご相談ください。

品番	DI-231		
保証期間	お買い上げ日より	1年間	持込修理
	※本体 / 電源コード		
お買い上げ日	年	月	日
お客様	お名前		
	ご住所 お電話		
販売店*	販売店名		
	ご住所 お電話		

販売店様へ：*欄は必ず記入してお渡しく下さい。

〈保証規定〉

- 保証期間内に、取扱説明書などの注意書きに従った正常なご使用状態で故障した場合には本書をご持参ご提示の上、お買い上げの販売店にご依頼ください。無料で修理、調整いたします。
- 次のような場合には、保証期間内でも有料修理になります。
 - ※誤ったご使用、不注意、落下、不当な修理、分解、改造、天災、地変等や異常電圧などの外部要因等による故障または損傷。
 - ※ご使用上に生じる外観の変化。
 - ※本書に販売店、およびお買い上げ年月日の記載がない場合、字句を書き換えられた場合。
 - ※本書のご提示がない場合。
 - ※一般家庭以外（例として、商用など）に使用された場合の故障および損傷。
- 有料修理の場合、修理品の運賃、修理部品代、技術料はお客様にてご負担願います。
- この保証書は、本書に明示した期間、条件のもとにおいて無料修理をお約束するものです。この保証書によって、保証書を発行している者およびそれ以外の事業者に対するお客様の法律上の権利を制限するものではありません。
- 本書は日本国内においてのみ有効です。（This warranty is valid only in Japan.）
- 保証書は再発行いたしませんので、紛失しないよう大切に保管してください。
- 安全上のご注意を守らないことにより損害が生じた場合、当社は一切の責任を負いません。

お客様の個人情報の利用目的

お客様にご記入いただいた保証書の控えは、保証期間内のサービス活動およびその後の安全点検活動のために記載内容を利用させていただく場合がございますのでご了承ください。また、法令の定めのある場合を除き、事前の同意をいただくことなく、上記の目的以外には利用いたしません。

修理メモ

--

輸入販売元 株式会社ドリテック

〒343-0824 埼玉県越谷市流通団地2-3-9

URL : <https://www.dretec.co.jp>